



3.12

# 50ER58-21F 型 反比例溢流阀

额定压力 (bar)

393

## 特点

- 标配 12 V 和 24 V 线圈
- 可选 IP69K 防水 E 型线圈
- 行业通用阀孔
- 部件经硬化处理, 更耐用

## 目录

描述	02
工作原理	02
型号说明	02
技术参数	03
材料	03
特性曲线	04
外形尺寸	05
阀孔尺寸	06

## 机能符号

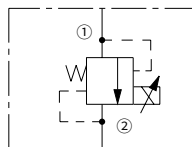

## 描述

螺纹插装式、单级、锥阀型溢流阀，可以利用可变电子输入在规定范围内无级调节，压力输出与 DC 电流输入成反比。

## 工作原理

50ER58-21F 截止油液从油口①流向油口②，直至油口①承受足够的压力，足以超过弹簧压力，从而打开阀门为止。未应用电流时，阀门将在弹簧最大压力的  $\pm 50$  psi 范围内溢流。向线圈应用电流将降低弹簧压力，从而降低阀门溢流压力。

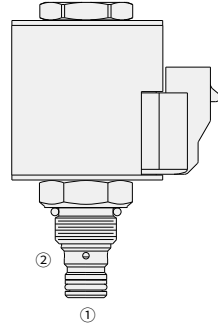

## 型号说明

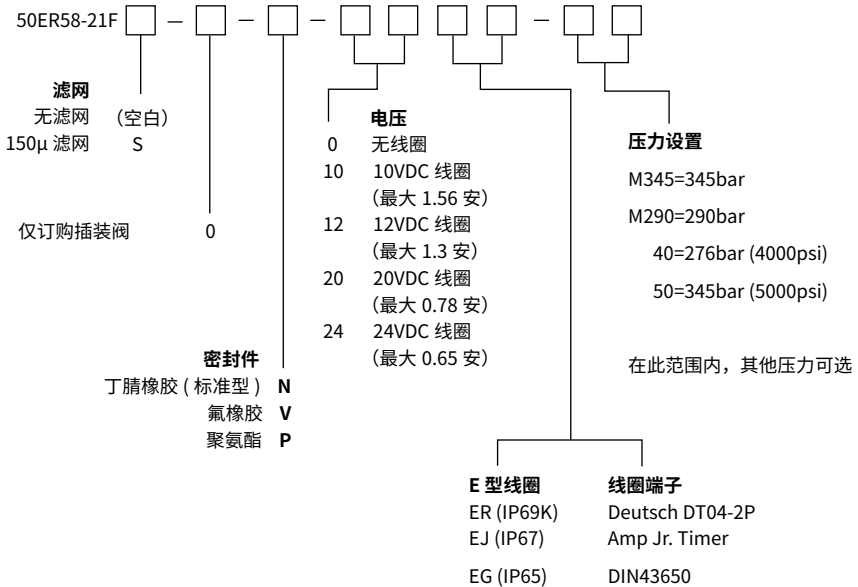

## 技术参数

### 液压

工作压力	393 bar (5700 psi)
从 0 电流到最大控制电流时的减压范围	344.7-6.9 bar (5000-100 psi)
200Hz PWM 下的磁滞	5%
额定流量	1.9 lpm/0.5 gpm; $\Delta P = 6.9$ 到 9 bar (100 到 130 psi) , 仅限插装阀; 油口①到油口②, 线圈通电
油液通道	自由流通: 油口①到油口②, 线圈通电; 溢流: 油口①到油口②, 线圈断电
温度范围	-40 至 100 °C (丁腈橡胶密封)
	-54 至 107 °C (聚氨酯密封)
	-26 至 204 °C (氟橡胶密封)
介质	粘度介于 7.4 至 420 cSt (50 至 2000 sus) 的矿物油或具有润滑作用的合成油
阀孔	VC08-2 (详见技术参考资料)
安装建议	如果可能, 阀门的安装应低于油箱液面。 这样就可以使衔铁中保持油流量, 从而避免残留气泡引起的不稳定。 如果这种安装无法实现, 将阀水平安装将取得最佳效果。

### 电气

线圈		E 型线圈
最大电流 (A)	12VDC	1.30
	24VDC	0.65
电阻 ( $\Omega$ ) @20° C	12VDC	7.1±0.5%
	24VDC	29±7%
电感系数 (mH)	12VDC	160
	24VDC	560

## 材料

### 插件:

重量: 0.16 千克; 钢制, 工作面经硬化处理, 外表面镀锌; 标准丁腈橡胶 / 氟橡胶 O 型圈和聚酯弹性体挡圈。

### 标准阀块:

阳极氧化高强度铝合金, 额定压力达 240 bar; 提供球墨铸铁和钢制阀块;

尺寸可能有所不同, 请咨询工厂。

**标准线圈:** 请咨询工厂。

### E 型线圈:

重量: 0.41 千克; 坚固金属外壳全封装, 符合 IP69K 防护标准, 配德驰插口。

## 性能曲线 (仅指插件)

### 压力损失

从油口①到油口②的流量, 线圈通电

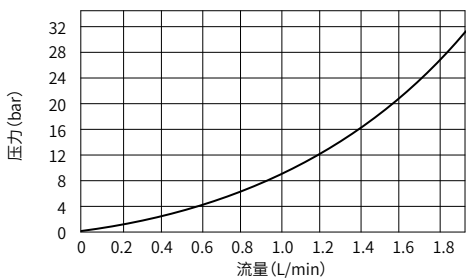

### 压力流量特性

从油口①到油口②, 未应用电流; 上限和下限

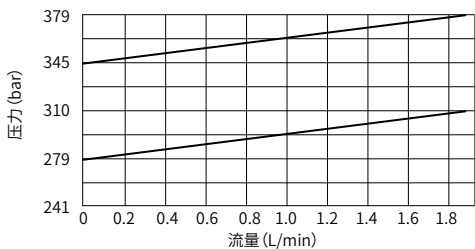

### 减压与电流特性200Hz PWM

将压力从油口①排放到油口②

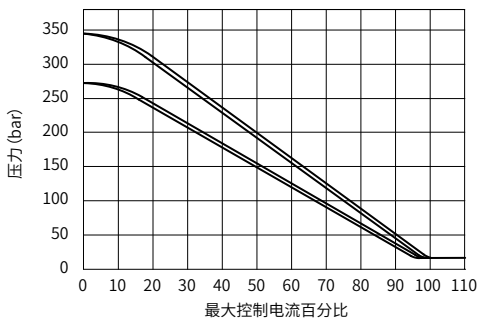

外形尺寸

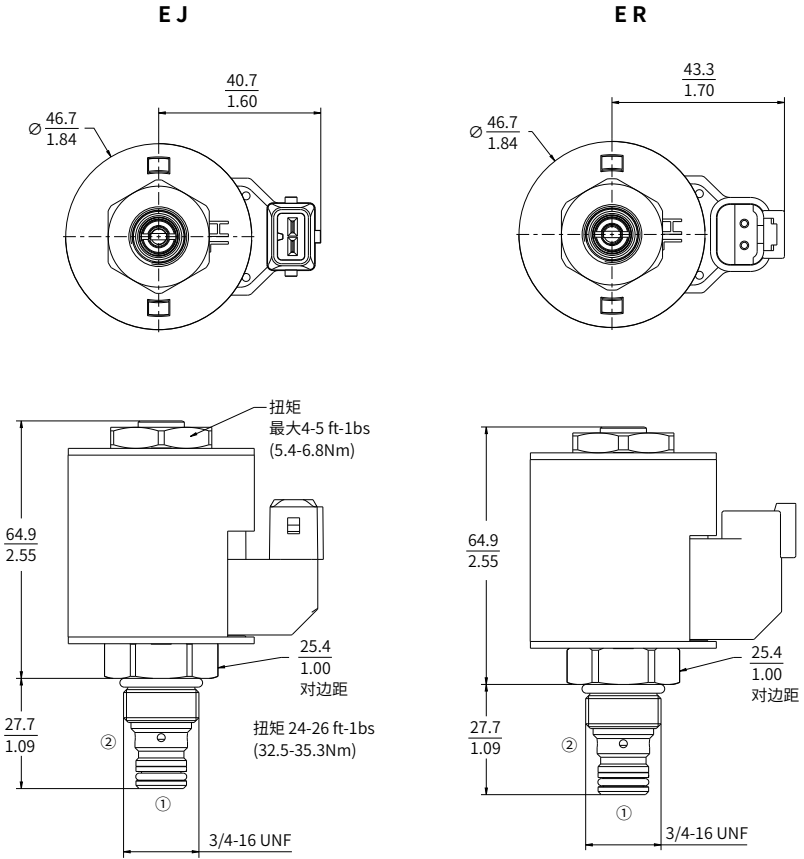

毫米
英寸

中国

+86 400 101 8889

美国

+01 630 995 3674

德国

+049 (30) 72088-0

日本

+81 03 6809 1696



© 未经恒立液压公司授权，此宣传册任何部分不得以任何方式翻版、编辑、复制及使用电子方式进行传播。由于产品一直在不断开发创新中，本宣传册中信息不针对特定行业的特殊条件或适用性，对于因此而产生的任何不完整或不准确描述，恒立液压不承担责任。